

GREEN
گرین، اولین و آخرین

ماشین های لباسشویی

DD / BLDC / TWIN MODEL

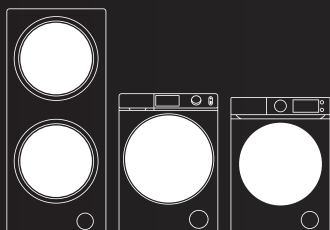

WASHING MACHINE
CATALOG 2024



GREEN
P.G.W

فهرست

DD

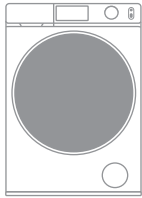

01

BLDC

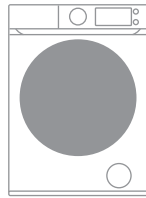

07

TWIN

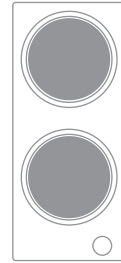

11

NEW ONYX Series DD inverter

شستشوی حرفه‌ای لباس‌ها در خانه

لباسشویی مدل Direct Drive



فناوری روز موتور Inverter Direct Drive



مقاوم



پایدار



بی صدا



صرفه جویی در انرژی

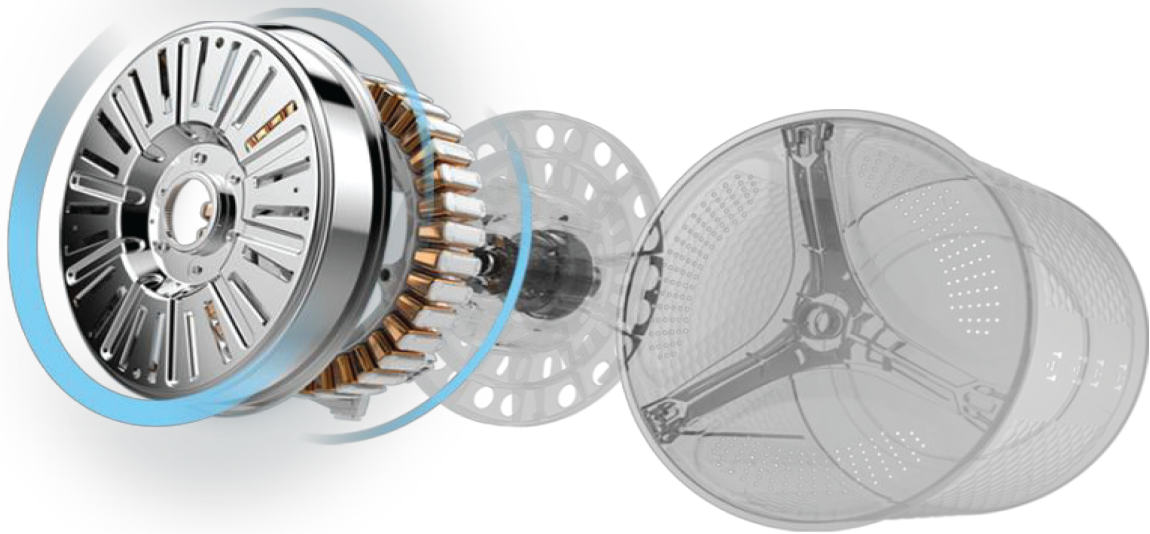

i-DOS

آسان، تمیز، اقتصادی، هوشمند

این تکنولوژی شما را از اضافه کردن مایع لباسشویی به ازای هر بار استفاده بی نیاز می‌کند، به طوری که با یک بار پر کردن مخزن شوینده می‌توانید تا ۵۰ بار عمل شستشو را انجام دهید.

هر چه کمتر، بهتر

شستشوی عالی، مایع شوینده کمتر و مصرف آب کمتر



اندازه‌گیری خودکار



اندازه‌گیری دقیق



تکنولوژی هفت حرکت متفاوت شستشو



شستشوی درام:

محیط داخلی و خارجی درام با دمای بالا و جریان سریع آب پاکسازی می‌شود و آن را در برابر آلودگی‌های ثانویه محافظت می‌نماید.



لاستیک آنتی باکتریال دور درب:

لاستیک آنتی باکتریال می‌تواند تا ۹۹٪ از رشد باکتری، در طول عمر کارکرد دستگاه محافظت کند.

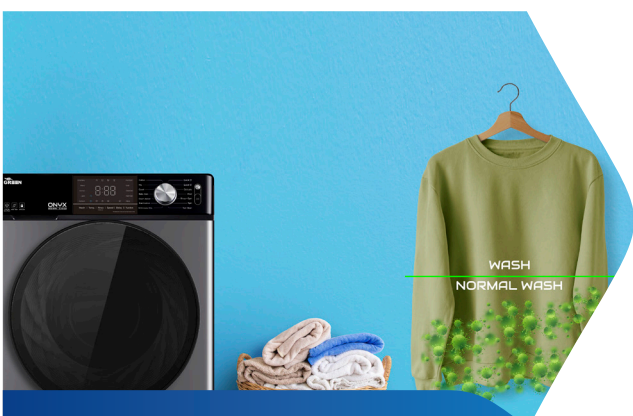

آیا متوجه باکتری‌ها شده‌اید؟

این مدل لباس‌های شما را در برابر باکتری‌ها محافظت می‌کند، به گونه‌ای که نرخ استریلیزاسیون به بالاتر از ۹۹/۹۹٪ می‌رسد.



شستشوی بی صدا:

عملکرد بسیار کم صدا و بدون ایجاد مزاحمت برای خواب و محیط استراحت شما.



ظاهری زیبا و طراحی مدرن



درام جادویی ضد زنگ:

درام استفاده شده ضد زنگ می باشد و قابلیت کارکرد با وزن بالای لباسها بدون آسیب زدن به آنها را دارد.

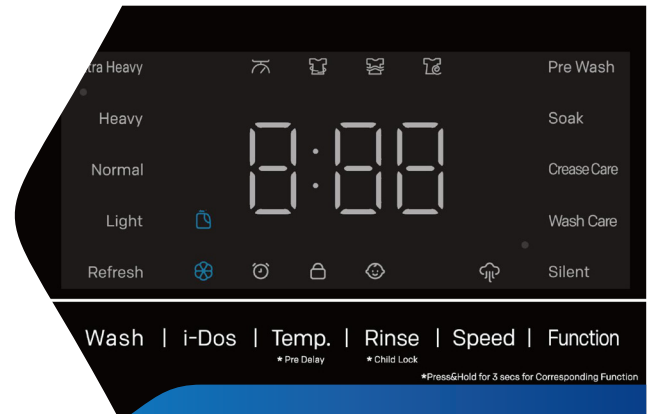

طراحی کنترل پنل LED:

پنل LED تعبیه شده در دستگاه تمامی امکانات را به راحتی و بدون نیاز به خم شدن در دسترس کاربر قرار می دهد.



Pre Wash

این برنامه برای شستشوی لباس های خیلی کثیف در نظر گرفته شده است. این عملکرد لباس ها را با مایع شوینده قبل از شستشوی اصلی می شوید تا لباس ها به خوبی تمیز شوند.



روشنایی سه بعدی:

نورپردازی سه بعدی با طراحی منحصر به فرد، علاوه بر کاربردی آسان تر جلوه زیبایی را به ماشین لباسشویی بخشیده است.

شستشوی حرفه‌ای لباس‌ها در خانه



ویژگی‌های منحصر به فرد



صفحه نمایش
LED بزرگ



موتور دایرکت
درایو



برنامه هوشمند



تایمر شروع
به کار



شستشوی
سریع ۱۵
دقیقه‌ای



شستشوی
مخزن
درام



شستشوی
لباس‌های نخی
و پشمی



دهانه بزرگ ۳۰۰
میلی‌متری



قفل کودک



ضد کف

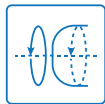

تعادل خودکار



نمایشگر خطا



تکنولوژی
i-DOS



قابلیت شستشوی
Pre-Wash



تکنولوژی تشخیص
وزن لباس



آبکشی اضافه



از بین بردن
حشرات



استریلیزاسیون



Smart Jet



روشنایی LED
مخزن درام

Direct Drive



- ◆ بهترین رتبه مصرف انرژی با گرید A+++
- ◆ دارای اعلان صوتی برای انتخاب برنامه، گزینه‌ها و اتمام شستشو
- ◆ با برنامه‌های متنوع و به روز برای شستشوی هر نوع البسه
- ◆ سیستم عیب یابی خودکار و اعلان خرابی روی صفحه نمایش
- ◆ امکان انتخاب زمان در شروع شستشو تا ۲۴ ساعت
- ◆ مجهز به قفل کودک

مدل ONYX

12	ماکزیمم ظرفیت شستشو (Kg)
72	حجم درام (لیتر)
1400/1000/800/400/No spin	سرعت چرخش موتور
Cold/30/40/60/96 °C	دما (°C)
دایرکت درایو	نوع موتور
Big LED	نمایشگر
Micro+Tact+Touch	نوع کلیدها
510x390	ابعاد داخل درام (mm)
595x640x850 (W x D x H)	ابعاد دستگاه (mm)
76	وزن دستگاه (Kg)
برنامه لباس‌های کتان، لباس‌های مخمل، لباس‌های حریر و ظریف، لباس بچه، لباس‌های مخلوط، شستشوی سریع ۱۵'، شستشوی سریع ۴۲'، لباس‌های پشمی و نخی، خشک کن، کاپشن گرکی، استریلیزاسیون، از بین بردن حشرات، شستشوی دیگ، آبکشی و خشک کن	برنامه های اصلی
شستشو، انتخاب دما، آبکشی، سرعت شستشو، قفل کودک، تکنولوژی i-DOS، تاخیر در شروع کار ماشین	امکانات جانبی

NEW GALANT Series inverter

شستشوی حرفه‌ای لباس‌ها در خانه

لباسشویی مدل GALANT





موتور اینورتر

در مقایسه با موتورهای یونیورسال، موتورهای BLDC می‌توانند تا بیشتر از ۷۰٪ در مصرف انرژی صرفه‌جویی کنند. بی‌صداتر، سریعتر و پایدارتر هستند.



بخار

هنگامی که عملکرد بخار فعال می‌شود، داخل درام گرم و باعث بهبود عملکرد شستشو و از بین بردن آلودگی‌های روی لباس‌ها می‌شود.



Baby Care

برای لباس‌های کودکان از برنامه‌ی Baby care استفاده کنید. با استفاده از این برنامه لباسها با دقت بیشتری در جهت افزایش سلامت کودکان شسته می‌شوند.



Pre Wash

این برنامه برای شستشوی لباس‌های خیلی کثیف در نظر گرفته شده است. این عملکرد لباس‌ها را با مایع شوینده قبل از شستشوی اصلی می‌شوید تا لباس‌ها به خوبی تمیز شوند.



Super Spa

قبل از شروع شستشوی اصلی، آب داخل محفظه اضافه می‌شود و تا دمای ۶۰ درجه سانتی‌گراد گرم می‌شود تا بخار به وجود آید. چرخه‌ی این برنامه حدود ۳۰ دقیقه زمان می‌برد و مهم‌ترین کاربرد آن استریلیزاسیون و بوی زدایی از لباس‌ها است.



مصرف انرژی کمتر



بادوام



نویز کمتر



پایدار



Night Wash

برای کاهش صدا و نویز دستگاه به خصوص برای شستشو در ساعات استراحت و شب طراحی شده است. این کاهش صدا با کنترل سرعت چرخش انجام می‌شود.

ویژگی‌های منحصر به فرد



صفحه نمایش LED بزرگ



برنامه هوشمند



تایمر شروع به کار



شستشوی سریع ۱۵ دقیقه‌ای



شستشوی مخزن درام



شستشوی لباس‌های نخی و پشمی



دهانه بزرگ ۳۰۰ میلی‌متری



قفل کودک



ضد کف



نمایشگر خطا



آبکشی اضافه



تکنولوژی تشخیص وزن لباس



شستشو با بخار



استریلیزاسیون



برنامه محبوب من



موتور اینورتر BLDC

BLDC



- ◆ بهترین رتبه مصرف انرژی با گرید A+++
- ◆ دارای اعلان صوتی برای انتخاب برنامه، گزینه‌ها و اتمام شستشو
- ◆ با برنامه‌های متنوع و به روز برای شستشوی هر نوع البسه
- ◆ سیستم عیب یابی خودکار و اعلان خرابی روی صفحه نمایش
- ◆ امکان انتخاب زمان در شروع شستشو تا ۲۴ ساعت
- ◆ مجهز به قفل کودک

مدل GALANT

12	ماکزیمم ظرفیت شستشو (Kg)
72	حجم درام (لیتر)
1400/1000/800/400/No spin	سرعت چرخش موتور
Cold/20/40/60/90	دما (°C)
BLDC اینورتر	نوع موتور
LED	نمایشگر
Tact+Touch	نوع کلیدها
510x390	ابعاد داخل درام (mm)
595x640x850 (W x D x H)	ابعاد دستگاه (mm)
76	وزن دستگاه (Kg)
برنامه لباس‌های کتان و پنبه، لباسهای مخمل، لباسهای حریر و ظریف، لباس بچه، لباس‌های مخلوط، شستشوی سریع ۱۵، شستشوی سریع ۴۲، لباسهای پشمی و نخی، آبکشی و خشک کن، خشک کن تنها، لباس‌های معمولی، شستشو با بخار، لباس‌های ورزشی، شستشو با صرفه جویی انرژی	برنامه های اصلی
پیش شستشو، انتخاب دما، یک بار آبکشی اضافه، سرعت شستشو، قفل کودک، شستشوی بی صدا، تاخیر در شروع کار ماشین، استریلیزاسیون، چرخه‌های آبکشی شستشوی دیگ	امکانات جانبی

Twins 2xDD inverter

سری جدید دو قلو (دارای دو موتور دایرکت درایو)

لباسشویی مدل COMPACT





ویژگی‌های منحصر به فرد



صفحه نمایش
LED بزرگ



موتور دایرکت
درایو



اضافه نمودن
لباس
چین شستشو



برنامه محبوب
من



قفل کودک



شستشوی
سریع ۱۵
دقیقه‌ای



استریلیزاسیون



روشنایی LED
مخزن درام



شستشو با بخار



برنامه هوشمند



شستشوی
دیگ



تکنولوژی
Baby DOS



نرمی و لطافت
بیشتر



شستشوی
طولانی مدت
در دمای بالا



شستشو با
هوای گرم



شستشوی
باقیمانده مواد
شوینده



تایمر شروع به
کار



صفحه نمایش لمسی

برای ظاهر شدن صفحه نمایش، صفحه را لمس کنید.

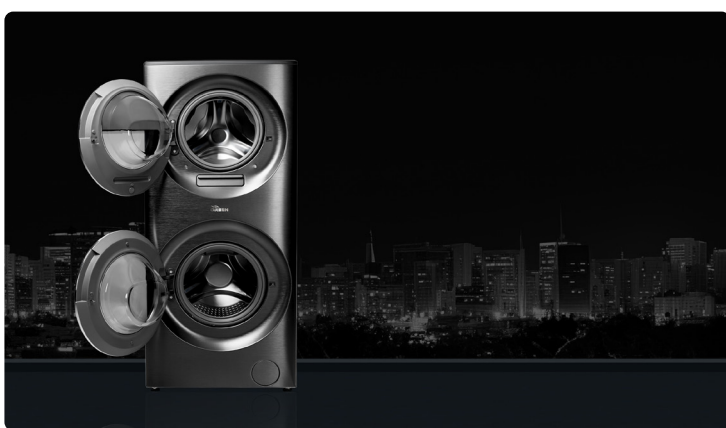

روشنایی مخزن درام

هر دو درام بالا و پایین دارای روشنایی هستند، بطوریکه به آسانی به کاربر این امکان را می‌دهد که از جا ماندن لباس‌ها جلوگیری کند.

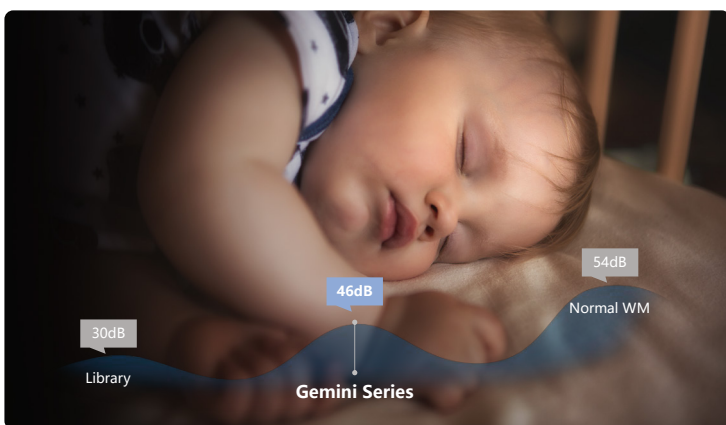

موتور دایرکت درایو - هر چه کمتر، بهتر

بدون نویز: بدون برآش کربنی
با دوام: طول عمر بالا بدون اصطکاک



i-Dos

تکنولوژی هوشمند i-Dos به طور خودکار وزن لباس‌ها را اندازه‌گیری می‌کند و هوشمندانه میزان تزریق مایع مخصوص کودک، مایع لباسشویی و نرم‌کننده را کنترل می‌کند. با استفاده از این تکنولوژی دیگر نیازی نیست برای هر بار استفاده از ماشین لباسشویی مایع شوینده اضافه کنید، در سیستم i-Dos می‌توانید در مخزن مایع شستشو و نرم‌کننده به مقدار مورد نیاز برای ۵۰ بار شستشو مواد شوینده بریزید.

می‌توانید با یکبار پر کردن مخزن شستشو تا ۵۰ بار از ماشین لباسشویی استفاده نمایید.



Smart Jet

تکنولوژی smart Jet مواد شوینده باقیمانده بر روی درب و لباس‌ها را می‌شوید و آنها را تمیزتر و روشن‌تر می‌کند.

حافظ سلامتی



اشعه UV



استریلیزاسیون
+Ag



بهداشت



درام تعیز



سیستم خشک‌کن اینورتر

در یک ساعت کلیه عملیات شستشو و خشک کردن انجام می‌شود.



شستشو با هوای گرم

بهره‌گیری از هوای گرم ۳۰ درجه برای دستیابی به بهترین عملکرد شستشو.

TWIN

- ◆ بهترین رتبه مصرف انرژی با گرید A+++
- ◆ دارای اعلان صوتی برای انتخاب برنامه، گزینه‌ها و اتمام شستشو
- ◆ با برنامه‌های متنوع و به روز برای شستشوی هر نوع البسه
- ◆ سیستم عیب یابی خودکار و اعلان خرابی روی صفحه نمایش
- ◆ امکان انتخاب زمان در شروع شستشو تا ۲۴ ساعت
- ◆ مجهز به قفل کودک



مدل COMPACT

15	ماکزیمم ظرفیت شستشو (Kg)
درام بالا: 35 درام پایین: 64	حجم درام (لیتر)
درام پایین: No spin/400/800/1000/1200/1400 درام بالا: No spin/ /400/600/800/1000	سرعت چرخش موتور
Cold: 30/40/60/96	دما (°C)
دایرکت درایو	نوع موتور
LED	نمایشگر
Touch	نوع کلیدها
بالا: 310×390 / پایین: 350×510	ابعاد داخل درام (mm)
600x605x1400 (W x D x H)	ابعاد دستگاه (mm)
133	وزن دستگاه (Kg)
لباس کودک، لباس زیر، شستشوی سریع ۳۰، شستشوی سریع ۵۰، هوشمند، نرمی و لطافت بیشتر، شستشوی طولانی مدت در دمای بالا، آب کشی و خشک کن، خشک کن، شستشوی دیگ	برنامه های اصلی درام بالا
لباس زیر، شستشوی سریع ۳۰، شستشوی سریع ۵۰، هوشمند، لباس‌های مخمل، لباس‌های پشمی و نخی، لباس‌های حریر و ظریف، شستشوی طولانی مدت در دمای بالا، آب کشی و خشک کن، خشک کن، شستشوی دیگ، خشک کن تنها، شستشو و خشک کن، شستشو با هوای گرم	برنامه های اصلی درام پایین
انتخاب دما، تاخیر در شروع کار ماشین، برنامه UV، ماده شوینده، نرم کننده، شستشوی باقیمانده مواد شوینده، تکنولوژی Baby-DOS، آب کشی، سرعت شستشو، خشک کردن لباس	امکانات جانبی



GREEN
P.G.W

CONTACT US :

No. 440, Motahari ST, 
Valiasr ST., Tehran, Iran

Tel: +98 21 41749 

Fax: +98 21 8889 0164

EMAIL: INFO@GREENAC.CO 
WEB: WWW.GREENAC.CO